

GEBERIT INSTALLATIONSSYSTEMER

# ALTID DEN RIGTIGE LØSNING

**KNOW  
HOW**  
INSTALLED



# SÅDAN KOMMER SANITETS- FACILITETER TIL LIVE

Ingen begrænsninger når rummet planlægges, hurtig installation på byggepladsen, meget få grænseflader til andre håndværkere og et optimalt forhold mellem pris og ydelse. Det er, hvad kunderne forventer, når det drejer sig om at planlægge badeværelser og toiletter. Med Geberit installationssystemer har du den rigtige løsning til enhver udfordring.

# INDHOLD

**06** GEBERIT  
CISTERNETEKNOLOGI  
Teknologi du kan stole på



**20** GEBERIT ONE  
Perfekt koordinerede  
installationsløsninger



**08** DET RIGTIGE SYSTEM TIL  
ALLE LØSNINGER  
Geberit Duofix og Geberit GIS

**22** BREDT ANVENDELSESOMRÅDE  
Innovative løsninger til bedre  
badeværelser



**40** GEBERIT  
DESIGNFAMILIE  
Noget for enhver smag

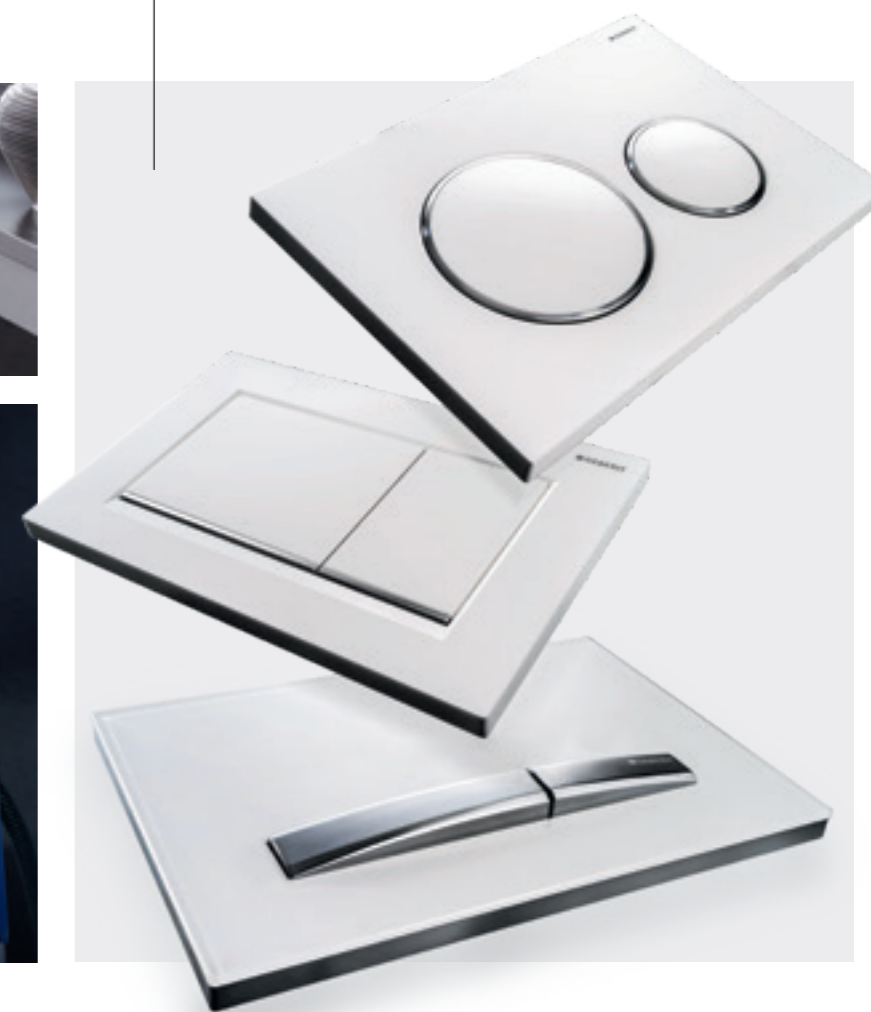

**34** NETTILSLUTNING TIL  
TOILETTET  
En tilslutning, mange muligheder

## GEBERIT TEKNOLOGI INDEN FOR INDBYGNINGSCISTERNER

# DU KAN STOLE PÅ

Lanceringen af indbygningsscisternen banede vejen for mere end 50 år siden. Sanitetsteknologien forsvandt fra brugerens blik, og badeværelset blev et rum, hvor man kunne slappe af og føle sig godt tilpas.

Gennem årtierne har Geberit konstant skabt innovationer, som har gjort sanitetsteknologi bag væggen til den foretrukne løsning for VVS-installatører og designere af sanitetsfaciliteter.



## EN BEGIVENHEDSRIG HISTORIE, KONSTANT INNOVATION

1964	1982	1993	1996	2008	2011	2014	2016	2017	2019
Geberit cisterne til indbygning i væggen – teknologien inden for indbygningsscisterner så dagens lys	Geberit Kombifix – indbygningsscisternen som et præmonteret installationselement	Geberit GIS – et permanent system til montage foran væggen på ingen tid	Geberit Duofix – det højeste mulige niveau af designfleksibilitet for fagfolk	Geberit Sigma indbygningsscisterner 12 cm – første indbygningsscisterner, der kan monteres uden værktøj	Geberit DuoFresh – udførelsen af den integrerede lugtudsugning	Geberit shower element – den elegante løsning til afløbet i brusenichen	Geberit urinalanlæg – intelligent planlægning, installation og vedligeholdelse; vandbesparende drift	Geberit armatursystem – perfekt installation af elektroniske vægarmaturer	Geberit ONE tilbyder banebrydende, fuldt integrerede og omfattende løsninger til hele badeværelset

# TIL ALLE FORHOLD GEBERIT DUOFIX

→ Geberit Duofix element til væghængt toilet, klar til montering og udstyret med cisterne, tomrør og eltilslutningspunkt til et Geberit AquaClean douchetoilet.

- Universelle individuelle elementer til let byggeri
- Kan udvides til installation med komplet installation foran væg og i en skillevæg
- Maksimal designfrihed takket være den slanke opbygning
- Optimalt lydisoleret



Med Geberit Duofix kan VVS-installatøren og ingeniøren vælge fra et omfattende sortiment af universelle selv bærende installationselementer. Sammen med de tilhørende skinner og stolper kan disse installationselementer bruges til at skabe komplette, statisk bærende installationer foran vægge og i skillevægge inkl. gipsbeklædning til påsætning af fliser – både hurtigt og nemt på stedet. Dette giver mulighed for fri placering af de forskellige elementer. Hele væggen kræver ingen forankring på en bagvæg.

# HELE SORTIMENTET AF GEBERIT DUOFIX

Hvad enten det drejer sig om nybyggeri eller renovering: Det brede sortiment af Geberit Duofix installationselementer tilbyder imponerende løsninger til både traditionelle og usædvanlige byggesituationer. Et overblik



↑  
**STILBAR I HØJDEN**  
Højdeindstilleligt Geberit Duofix element til væghængt toilet med Sigma indbygningcisterne, 12 cm, til barrieriefri indretning.  
**111.396.00.5**



↑  
**AKTIVERING AF SKYL I TOPPEN ELLER PÅ FRONTEN**  
Geberit Duofix element til væghængt toilet med Omega indbygningcisterne, 12 cm, i to højder (82 cm og 98 cm).  
**111.006.00.1**



↑  
**AFLØB I BRUSENICHEN**  
Geberit Duofix element til bruse- og vægafløb.  
**111.591.00.1**



↑  
**TIL URINALER**  
Geberit Duofix urinalelementer til indbygget og vandalsikret skyl.  
**111.686.00.1**



↑  
**TIL HÅNDVASKE**  
Geberit Duofix håndvaskelement i højde 82 cm og 98 cm.  
**111.490.00.1**



↑  
**TIL BIDETER**  
Geberit Duofix bidet-element.  
**111.520.00.1**

GEBERIT DUOFIX

# INSTALLATIONS- TEKNOLOGI AFPRØVET OG TESTET

Geberit Duofix tilbyder et stort udvalg af designmuligheder – både til enkelte installationselementer og systemer. Fordelene ved den installationsteknologi med trinløse placeringsmuligheder bliver helt tydelige under det daglige arbejde på byggepladsen.



↑  
Trindelt indstilling af afløbsbøjningen til Geberit Duofix elementet til væghængt toilet.



↑  
Enkel, præcis højdejustering ved hjælp af fødder, der holder positionen.

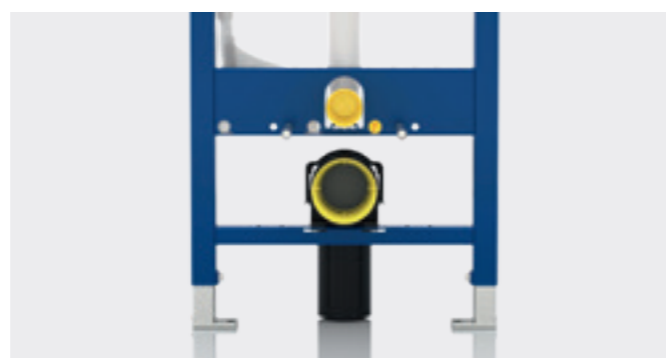

↑  
Forberedte positioner til vand- og nettilslutning.

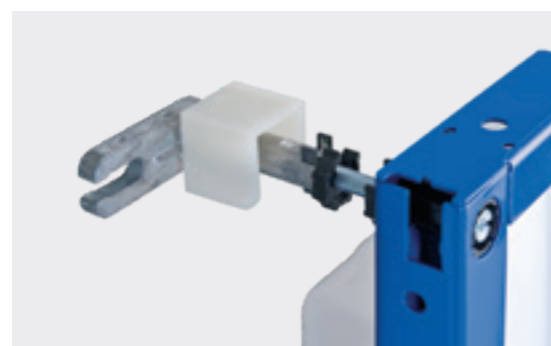

↑  
Let dybdejustering fra forsiden takket være monteringssettet til direkte fastgørelse på bygningen.

Alle Geberit Duofix installationselementer bliver klargjort på fabrikken, så de hurtigt kan monteres på byggepladsen og forbindes til nødvendig vandforsyning og afløb. En enkelt person kan let udføre arbejdet. Selvskærende skruer bruges til at fastgøre installationselementet til en rammekonstruktion på en letvægskonstruktion. Geberit tilbyder et monteringsset til direkte fastgørelse på bygningsdelen, så du nemt kan indstille dybdejusteringen fra fronten.

Du kan få en komplet installationsvæg med gipsbeklædning til påsætning af fliser på et øjeblik med Geberit Duofix systemskinner til loft og gulv samt skaktelementerne. Du kan nemt fastgøre skaktelementerne i loftsskinne og trække dem ud fra bunden ved blot at dreje dem 90°. Takket være teleskopteknologien kan du gøre dette uden værktøj og uden afkortning. Skaktelementerne sikres med fixeringsclips på gulvet. Et drejeligt hoved gør det lettere at installere under skråvægge.



↑  
Sæt Geberit Duofix akustisk isolering på, og fastgør systemskinnerne i gulv og loft.



↑  
Skru Geberit Duofix skaktelementerne ind i systemskinnen, og træk teleskopet ud.



↑  
Placer Geberit Duofix installationselementet i den korrekte position. For halvhøje vægge, fastgør med et vægbeslag...



↑  
... og fastgør til sidst med Geberit Duofix fixeringsclips.

# GEBERIT GIS HURTIGT OG FLEKSIBELT

↑ Med Geberit GIS bliver ophængningssystemer, installationselementer og gipsbeklædning på blot nogle få trin til en komplet installationsvæg.

- Flexibelt system, avanceret tilslutningsteknologi
- Hurtig montering af installationselementerne
- Sænkompensation for størrelsesmæssige tolerancer
- Effektiv lydisolering
- Pålidelig beregning af materialer og arbejde

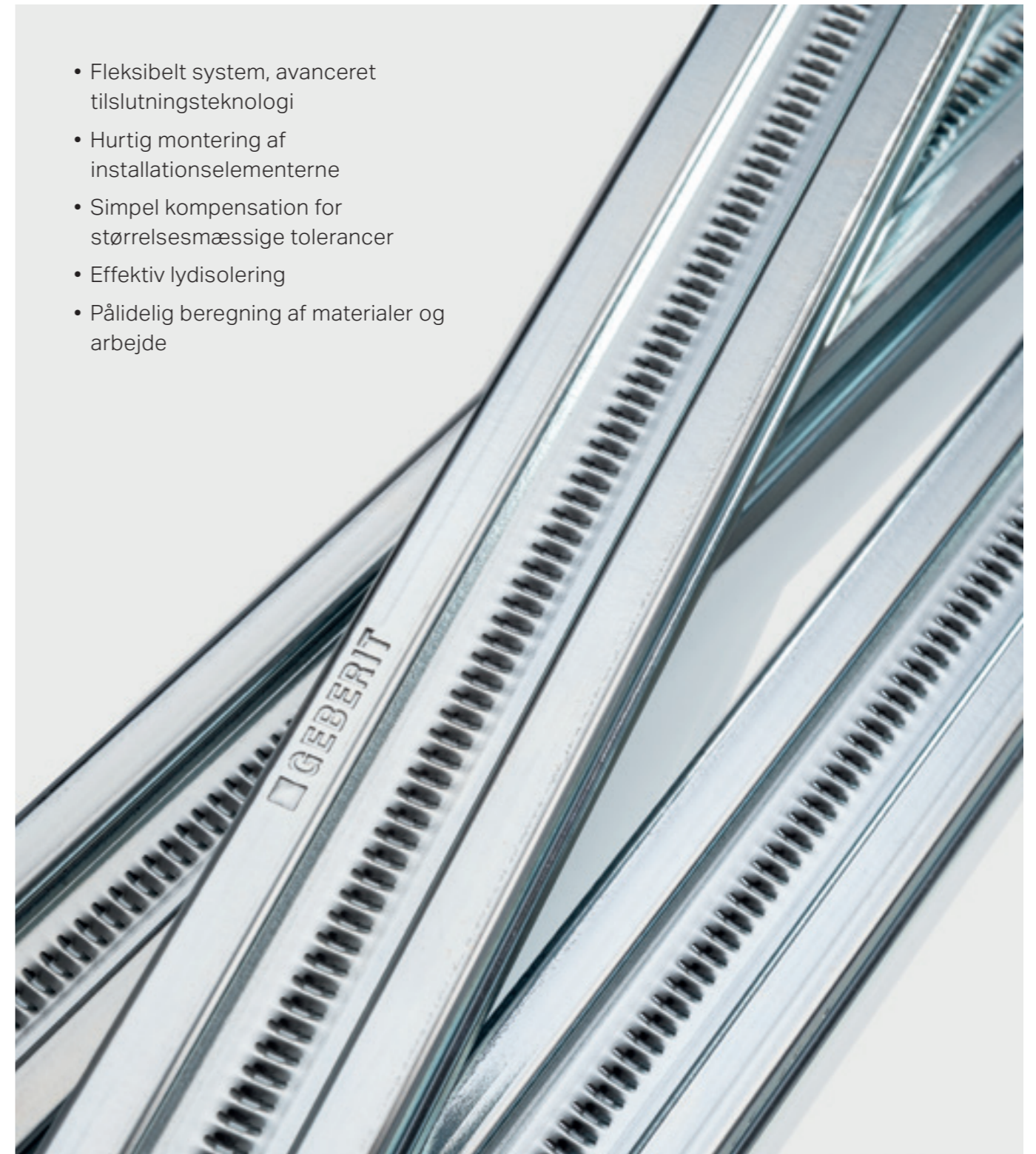

Geberit GIS tilbyder en velegnet løsning til næsten alle sanitære formål og lever til fulde op til alle udfordringer også inden for care-området. En enkelt person kan udføre samlingen og den endelige installation takket være tilslutningsteknologien, som er blevet testet i praksis.

Fordelene ved Geberit GIS er tydelige helt fra starten: Geberit hjælper VVS-firmaer med at udarbejde beregning med tilhørende tegning og varelister ud fra projektets plan- og snittegning.



# ALT UNDER KONTROL MED GEBERIT GIS



↑  
**MONTAGEPLADE**  
Til skjult eller synlig vægmontering af armaturer og tilslutninger samt støttegreb.  
**461.035.00.1**



↑  
**VANDALSIKRET STYRING AF SKYL**  
Geberit GIS urinal-elementer til skjult og vandalsikret urinalstyring.  
**461.689.00.1**



↑  
**AFLØB I BRUSENICHEN**  
Geberit GIS element til bruseog vægafløb til alle traditionelle væg- og gulvkonstruktioner.  
**461.734.00.1**



↑  
**TIL FRITSTÅENDE SYSTEMVÆGGE**  
Geberit GIS fodstøtte til fritstående systemvægge.  
**461.190.00.1**



↑  
**TIL SKRÅ VÆGGE**  
Geberit GIS justerbar vinkel til skrå vægge.  
**461.191.00.1**



↑  
**TIL TOILETTER**  
Geberit GIS installationselement til Sigma betjeningsplader.  
**461.307.00.5**



→ Geberit GIS profiler kan forbindes permanent ekstremt hurtigt uden værktøj med Geberit GIS profilforbindere.

# GEBERIT GIS

## DEN DIREKTE VEJ TIL INSTALLATIONSVÆGGEN

Indsæt, tilpas, tryk og luk: Geberit GIS profiler kan hurtigt forbindes permanent med de specielle profilforbindere, hvilket hurtigt og uden værktøj skaber et komplet ophængningssystem med blot to komponenter.

Geberit GIS profilerne har en special udformning, som er optimalt forberedt til monteringen af installationselementerne. Geberit GIS profilforbindere eller Geberit GIS drejebolte bruges til at fastgøre dem sikkert til det forberedte ophængningssystem.

Geberit GIS monteringsvinklerne sikrer, at installationsvæggen er stabilt fastgjort til bygningsdelen. Lydisolering lavet af kork sikrer, at ophængningssystemet lydisoleres effektivt fra bygningen.



↑  
Op til fire Geberit GIS profiler kan afkortes på samme tid med geringssaven.



↑  
Samling af Geberit GIS profiler: Alt fastgøres med et enkelt klik.



↑  
Geberit GIS montagevinkler kan monteres med lydisolerede korkplader (tilkøb) som sikrer, at ophængningssystemet fastgøres sikkert og lydisoleres pålideligt.



↑  
Geberit GIS installationselementer kan fastgøres hurtigt og sikkert.



↑  
Geberit GIS installationssystemet er perfekt egnet til præfabrikation på værkstedet. Derfor kan arbejdet på byggepladsen udføres meget mere effektivt.

GEBERIT ONE

# GENNEMPRØVET KNOW-HOW BAG VÆGGEN

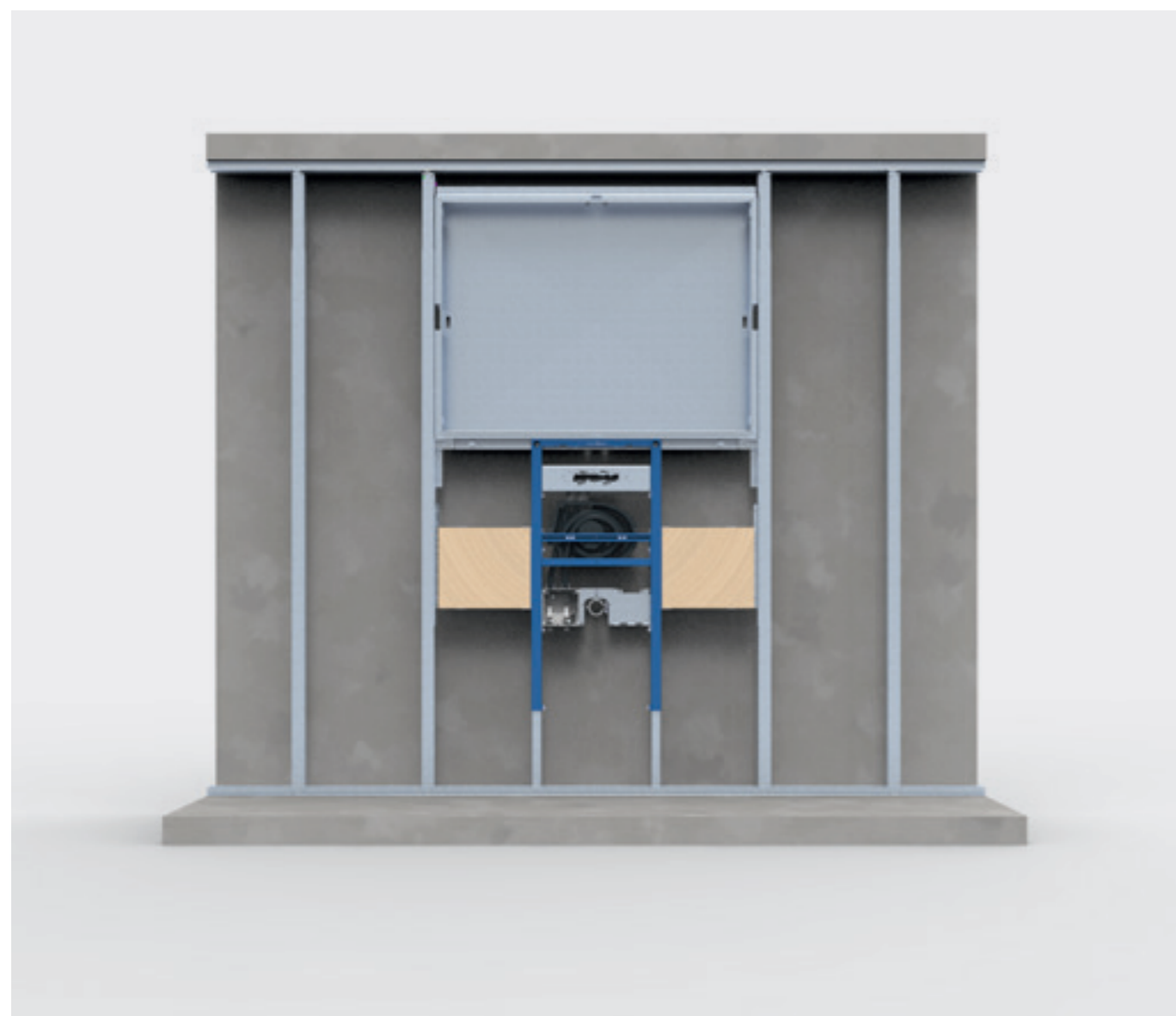

- ↑  
**Geberit Duofix installationsboksen gør, at spejlet bygges ind i væggen, så spejlågerne er plan med væggen:**
- Den indbyggede boks til spejlskabet letter monteringen af spejlet.
  - Det nye håndvaskelement til vægmonteret armatur, betyder at håndvasken frit kan vælges.

Geberit installationssystemer har etableret sig blandt professionelle gennem årene og er kendt for deres problemfri funktionalitet, enkelthed og høje kvalitet. Installationsvæggen videreudvikles med Geberit ONE med ekstra elementer og tilslutning til systemet. Der er dog ingen grund til at bruge ekstra tid på at lære nye ting.



- ↑  
Geberit ONE toiletet passer til Geberit indbygningcisterner men kan også kombineres med installationsteknologi fra andre leverandører.



- ↑  
Duofix håndvaskelementer til Geberit ONE håndvask gør det let at installere både smalle håndvaske (60 cm) og dobbelt håndvaske (120 cm).



- ↑  
De specielle EEF3 monteringsbeslag gør det muligt at montere Geberit ONE toiletet hurtigt og enkelt.



- ↑  
Geberit ONE toiletet kan justeres i højden - ikke kun under installationen men også flere år senere, uden at skulle bryde installationsvæggen.

# MANGE ANVENDELSESMULIGHEDER INNOVATIONER TIL BADEVÆRELSET

Innovativ sanitetsteknologi, der fungerer pålideligt både foran og bag væggen, og giver mange muligheder til smart badeværelsesdesign og optimal udnyttelse af pladsen. Geberit installationssystemer og Geberit Monolith moduler opfylder forudsætningerne for at give en professionel mulighed for at klare de mange udfordringer i opbygningen af et badeværelse.



↑  
Geberit installationssystemer danner basis for, at kreativiteten kan udfoldes på badeværelset.

## KOMPLET FLEKSIBILITET

Sanitetsfaciliteter er meget forskellige og alle byggeopgaver har deres egne kendetegn, alle kunder har deres egne krav og alle tidsperioder har deres egen trend og mode. Geberit imødekommer denne mangfoldighed med fuld fleksibilitet i sine installationssystemer. Denne fleksibilitet ses især, når der pludseligt kræves barrierefri løsninger, eller når pladsen kræver improvisation. På de følgende sider kan du se, hvor forskellige systemløsningerne er.

## VISUEL TILTRÆKNINGSKRAFT ER IKKE NOK

Når det kommer til Geberit produkter, er der altid funktionel merværdi bag designet. Denne merværdi ses under installationen, når der er behov for service og vedligeholdelse og selvfølgelig under brug. Urinaler og brusenicher: bevis på de ekstra fordele kan findes overalt – dette er beskrevet på de følgende sider.

→  
Hvad kan du forvente fra Geberit?  
Et elegant design der skjuler den funktionelle merværdi.



MANGE MULIGHEDER VED ANVENDELSE

# EN REN AFFÆRE AFLØB I BRUSENICHEN

## GEBERIT VÆGAFLØB TIL BRUSENICHEN

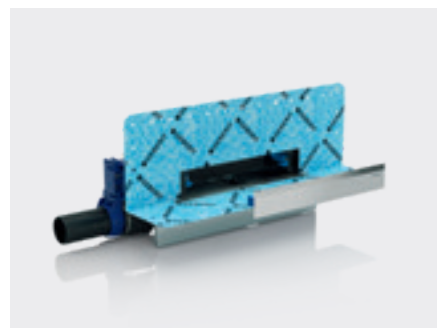

↑  
Geberit GIS og Geberit Duofix installationselementer reducerer mængden af arbejde væsentligt og garanterer også en tæt, holdbar tilslutning.



↑  
Takket være den lave vandtætningsdybde, passer Geberit vægafløbet også til byggerier med lav afretningshøjde.



↑  
Det er muligt at skabe en hældning i gulvet ved at installere en opsamlingsprofil. Dette gør arbejdet lettere for fliselæggeren.



↑  
Den integrerede hårsi kan let fjernes under rengøring.

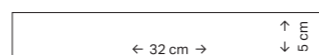

### FARVER/MATERIALER



Blankforkromet



Alpinhvid



Børstet rustfrit stål



Poleret rustfrit stål



Kan belægges med fliser efter ønske

Du kan udnytte det fulde potentiale på badeværelset ved at gemme afløbet bag væggen. Denne form for installation er brugt med succes ved mange badeværelsesrenoveringer og nye byggerier .  
→

- Enkel og lukket gulvoverflade
- Let tilslutning til eksisterende afløbsrør
- Forenklet samarbejde med fliselæggeren
- Praktisk rengøring

Geberit Monolith cisternemodul passer til de fleste standard toiletskåle samt Geberit AquaClean douchetoiletter. Det er velegnet til både nye byggeprojekter og renoveringer  
↓

MED WOW-EFFEKT

# GEBERIT MONOLITH CISTERNE-MODUL



Takket være det tidløse design og forskellige placeringsmuligheder er Geberit Monolith modulet et godt alternativ til en synlig cisterne. Med det vandbesparende dobbeltskyl og kvalitetsmaterialer opfylder selv basismodellen høje krav. Med integreret lugtudsugning, orienteringslys og intelligent sensorteknologi tilbyder Geberit Monolith Plus modellen desuden den ultimative brugerkomfort. Det faktum, at bærerammen er designet på samme måde som Geberit Duofix indbygningcisterner gør det lettere for VVS-installatøren. Geberit Monolith fastgøres til væggen på samme velkendte måde.

- Frontpanel er lavet af sikkerhedsglas med en høj belastningskapacitet og stentøj (beton- og skiferlook)
- Sidepaneler lavet af elegant børstet aluminium eller sort aluminium
- Meget slank med en dybde på kun 10,6 cm
- Egnet til nybyggeri og renovering
- Installationen foretages på samme måde som ved Geberit Duofix indbygningcisterner

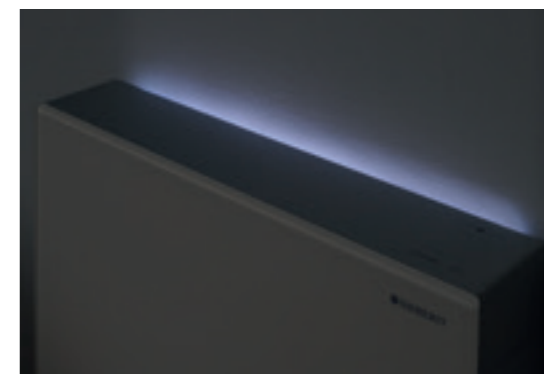

2013 ■

GEBERIT MONOLITH

# OPNÅ DINE MÅL HURTIGERE TAKKET VÆRE DE VELKENDTE FORDELE

Bærerammens design på Geberit Monolith cisternemoduet svarer til det på Geberit Duofix installationselementet, der er kendt af VVS-installatører. Cisternemodulet giver mulighed for et næsten ubegrænset antal installationsmuligheder, hvilket er en stor fordel ved især istandsættelser. Elementer som f.eks. fodpaneler eller en uheldigt placeret vandtilslutning, betyder ikke længere til dyre ændringer, så der er ikke noget at være bekymret for.

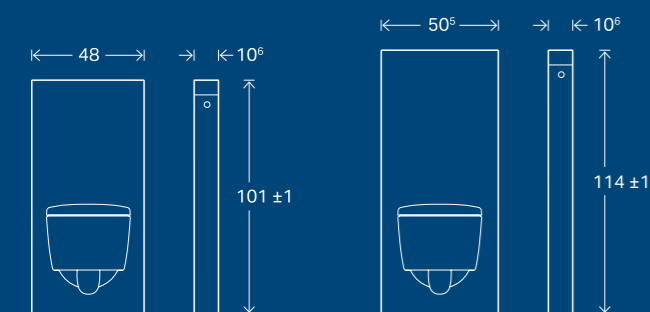

Geberit Monolith cisternemodulerne giver mulighed for et næsten ubegrænset antal installationsmuligheder, hvilket er en stor fordel ved især renoveringer.

## SIDEPANELER



Aluminium børstet

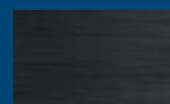

Sort krom aluminium børstet

## FRONTPANEL

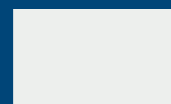

Hvid (SI)



Sandgrå (JL)



Beton (JV)



Sort (SJ)

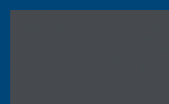

Lava (JK)



Skifer (00)

← Fronten af sikkerhedsglas fås i farverne hvid, sandgrå, sort og lava. De er kombineret med sider og top i børstet aluminium. Fronten af stentøj findes i beton-look og skifer-look. Disse er kombineret med sider og top i sort krom aluminium børstet.



BREDT ANVENDELSESOMRÅDE

# MED FLEKSIBILITET BARRIEREFRI OG PLADSBESPARENDE

Uanset om du står over for et vanskelig byggeprojekt, eller alderen har sat sine spor, er der ingen grund til at give afkald på din sædvanlige komfort. Med Geberit GIS og Geberit Duofix installationssystemerne kan du opbygge badeværelser, der vil glæde brugerne i lang tid, selv på små arealer.

Geberit har udviklet specielle installationselementer til montering under vinduer eller et højdeindstilleligt toilet. Sidstnævnte giver mulighed for efterfølgende justering af sædehøjden op til 49 cm. Efterfølgende kan en fagmand installere støttegreb på begge sider af toilettet ved hjælp af montageplader.



↑  
Geberit Duofix element til væghængt toilet,  
82 cm, med Omega indbygningssystemet.



↑  
Geberit Duofix installationselement  
til højdeindstilleligt væghængt toilet.



↑  
Montageplader til installation af  
armstøtter.



↑  
Du kan installere en pladsbesparende Geberit  
Omega indbygningssystemet under et vindue.  
Den fås i to montagehøjder og kan tilsluttes  
vandforsyningen på siden. Du kan vælge en lille,  
elegant betjeningsplade ovenpå eller foran til  
aktivering af skyl.



GEBERIT INTEGRERET HYGIEJNESKYL

# FREMGANG IKKE STAGNATION

Geberit hygiejneskyllet, der er integreret i indbygningssystemet, sikrer drikkevandshygiejne uden at fylde mere. Det er en ideel løsning, hvis der allerede er installeret et toilet. Hygiejneskyllet fås til Geberit GIS og Geberit Duofix Sigma installationssystemer til alle byggesituationer.



## SPAR VAND

Temperatur- og volumetriske flowsensorer sikrer, at kun den vand, der rent faktisk er påkrævet, tappes. Dette gør det muligt at opnå en god balance mellem at sikre drikkevandssikkerheden og vandbesparelse.

## FÅS I 12 MODELLER

Det integrerede hygiejneskyl fås til Geberit GIS og Duofix installationssystemer. Det fås i versioner med enten én vandtilslutning eller to. Derudover er der også mulighed for at vælge imellem en begynderversion, som fungerer uden sensorteknologi, en version som er forberedt til ekstra sensorteknologi, og en version som allerede er udstyret med intern sensorteknologi. Den volumetriske flow hastighedssensor gør det muligt at registrere skyllevolumen præcist. Det er ikke alle modeller, der er lanceret på det danske marked.

## BETJENINGSPLADER

Cisternen kan kombineres med alle mekaniske Geberit betjeningsplader i Sigma serien samt med alle toiletskåle.

- Smart integration i indbygningssystemet uden ekstra sanitetsudstyr
- Kompakt design uden ekstra serviceåbninger
- Forskellige skylleprogrammer for optimal justering
- Brugervenlig betjening og programmering via smartphone med brug af Geberit SetApp
- Let tilgængelig via betjeningspladen
- Fleksibel og justerbar skylleevne op til 2 x 4 l/min
- Intelligent sensorteknologi til temperaturkontrol
- Integreret modtrykssensor for sikkerhed
- Tætssluttende for at undgå damp eller kondens
- Log funktion til relevante målte værdier og parametre

## EFTERMONTERING AF HYGIEJNESKYLLET

NYHED



Geberit hygiejneskyl med interval til Geberit Sigma indbygningssystemer

## ØKONOMISK

Det nye Geberit hygiejneskyl med interval er en omkostningseffektiv løsning til drikkevandshygiejne i et koldt vandssystem, der er let at installere. Det kan bruges i alle Geberit Sigma indbygningssystemer og kan eftermonteres til enhver tid.

## MAKSIMAL DESIGNFRIHED

Enheden til Geberit interval hygiejneskyl passer til alle mekaniske betjeningsplader fra Sigma01 til Sigma60. Afhængigt af forholdene fungerer enheden enten ved hjælp af el eller batterier. Indstillingerne kan administreres via smartphone ved brug af Geberit Control App.

## GEBERIT SETAPP

Appen til at administrere Geberit hygiejneskyllet på tablet eller smartphone kan downloades gratis her. Den findes også i App Store eller Google Play.



TILSLUTNING TIL TOILETTET

# ÉN TILSLUTNING, MANGE MULIGHEDER

En nettilslutning til toilettet giver forskellige muligheder for mere komfort på badeværelset. Indgår det allerede i byggefasen, kan elektrisk styrede funktioner installeres uden problemer på et senere tidspunkt. Den nye monteringsboks fra Geberit gør arbejdet betydeligt lettere for sanitetsspecialister.

**EN FORUDSÆTNING FOR ULTIMATIV TOILETKOMFORT**

En elektrisk tilslutning til toilettet er en forudsætning for en række funktioner, der giver en meget behagelig badeværelsesoplevelse. En strømforsyning er påkrævet til lugtudsugning, orienteringslys om natten, berøringsfrit skyl eller Geberit AquaClean douchetoiletter for hygiejnisk rengøring med friskt vand. Fremtidige udviklinger kan også integrere toilettet i smart home systemer, så forberedelse til el og kommunikationstilslutninger i alle toiletter er et krav ved nybyg og renovering af badeværelset. Hvis dette gøres, vil det være muligt at tilføje elektriske funktioner på badeværelset, når man ønsker det.

**MONTERINGSBOKSEN I INDBYGNINGSCISTERNEN**

Geberit har udviklet en ny monteringsboks til toilettet, som gør det let at installere elementer, der skal bruge el. Den kan monteres på Geberit Duofix og GIS installationselementer til Sigma indbygningscisterner og er inkluderet fra fabrikken i nogle versioner. Boksen installeres bag keramikken, ikke synlig udefra, og kan kombineres med alle toiletter.



1



2



3

- 1 Betjeningsplade med integreret lugtudsugning og orienteringslys.
- 2 Geberit AquaClean douchetoilet til blid rengøring med vand.
- 3 Berøringsfri betjening af skyl med orienteringslys.

Moderne komfortfunktioner forbedrer både badeværelset og livskvaliteten. En nettilslutning til toilettet gør det muligt at installere eller eftermontere.



ORIENTERINGSLYS



DOUCHETOILET



LUGTUDSUG-  
NINGSENHED



HYGIEJNE-  
SKYLSMODUL



BERØRINGSFRI  
AKTIVERING AF  
SKYL

## EN NETTILSLUTNING TIL ETHVERT TOILET – SÅ ENKELT ER DET



- Montagesæt: Nem formontering til ombygning af nettilslutninger
- Eftermonteringsæt: Tilslutningsplade med netdel
- Klar adskillelse mellem håndværksarbejde udført af VVS-installatører og el-installatører

### PROBLEMFRI INTEGRERING I ELEMENTET TIL VÆGHÆNGT TOILET



↑  
Montagesættet og slutmontagesættet er skjult bag porcelænet.



↑  
En montagekasse sikrer, at boksen forbliver ren under monteringsarbejdet.

Boksen til eludtag og kommunikation fås som montagesæt og eftermonteringsæt. Montagesættet skal i alle tilfælde monteres sammen med installationselementet og tomrøret til el monteres af en el-installatør inden væggen lukkes. Dette sikrer, at nettilslutningen kan eftermonteres med minimal indsats.

### INSTALLER EFTERMONTERINGSSÆTTET, FORETAG TILSLUTNINGERNE

Eftermonteringsættet bruges, når der rent faktisk er behov for strøm på toilettet. Det består af en tilslutningsplade, en 12 V-netdel og et specielt kabel. Tilslutningspladen skal tilsluttes strømforsyningen af en elinstallatør. Alle andre tilslutninger udføres af VVS-installatører. På denne måde skaber boksen en ren grænseflade mellem håndværksarbejde udført af el-installatører og VVS-installatører.



1



2



3



4

- 1 Sæt tilslutningspladen ind i montagesættet.
- 2 Tilslut netdelen.
- 3 Nem tilslutning: Stik til tilslutning af et Geberit AquaClean douchetoilet.
- 4 LED-lyset indikerer, om strømforsyningen fungerer korrekt.

# GEBERIT DUOFRESH MODUL FRISK LUFT TIL ALLE



↑  
Hvis der er nettilslutning, kan Geberit DuoFresh modulet monteres i de fleste Geberit indbygningscisterner, som er installeret indenfor de sidste 10 år.

Geberit lugtudsugningstilslutning fjerner ubehagelige lugte direkte fra toiletskålen. Enheden der følger med, det keramiske filter, en indsats til bluetabs samt orienteringslyset er alt sammen placeret bag betjeningspladen.

## HYGIEJNISKE MULIGHEDER SOM OGSÅ KAN EFTERMONTERES

Geberit DuoFresh modulet kan monteres eller eftermonteres bag næsten alle Geberit betjeningsplader fra Sigma serien. En smart drejemekanisme gør det muligt at trække betjeningspladen til den ene side, hvilket giver installatøren og slutbrugeren let adgang til de hygiejniske muligheder. Bluetabs, der farver vandet blåt og giver en behagelig frisk duft, er populære hos mange slutbrugere.

Geberit har derfor integreret en indsats til bluetabs ved siden af lugtudsugningen og orienteringslyset. Indsatsen er placeret lige bag betjeningspladen og gør det let at indsætte nye bluetabs i cisternen.

## LUGTUDSUGNINGSENHED MED ORIENTERINGSLYS

Geberit lugtudsugningstilslutning fjerner ubehagelige lugte direkte fra toiletskålen. Den udsuger luften gennem skyllerøret

og skyllegarnituren, renser den med et keramisk bikagefilter og sender den tilbage til rummet. Modulet har også et LED-orienteringslys, der giver en diskret belysning, når man skal på toilettet om natten. Lugtudsugningen og lyset styres af en nærhedssensor. Lugtudsugningsenheden indeholder en indsats til bluetabs og en drejemekanisme, der kan let kan åbne betjeningspladen. Strømforsyningen sælges under et andet varenummer.

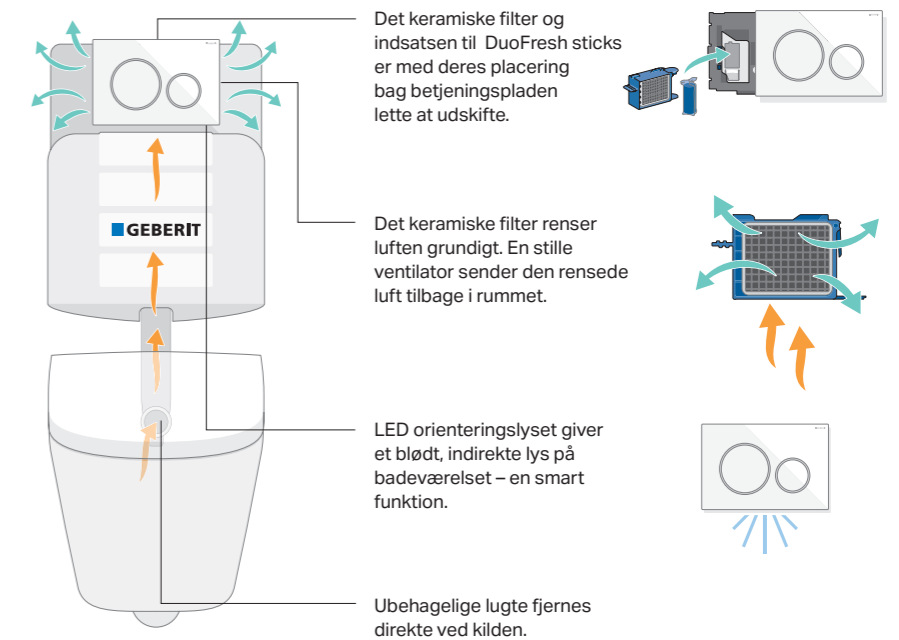

## INDSATS TIL GEBERIT DUOFRESH STICKS

# HYGIEJNISK FRISKHED I FLERE UGER

Indsatsen til Geberit DuoFresh sticks sælges separat – uden lugtudsugningsenhed og lys – så Geberit DuoFresh sticks kan bruges selv uden komfortfunktionerne, der skal tilsluttes strøm. Indsatsen, som fås separat, passer til de fleste Geberit betjeningsplader i Sigma serien, behøver ikke nettilslutning og kan endda eftermonteres. Den leder Geberit DuoFresh stick til en fast position under vandoverfladen i cisternen, hvor den opløses langsomt og sikrer en behagelig duft fra toilettet ved hvert skyl.



- 1 Det bliver ikke lettere: Skub betjeningspladen til siden.
- 2 Placér Geberit DuoFresh stick i indsatsen bag pladen.
- 3 Skub pladen tilbage på plads og nyd friskheden ved hvert skyl.
- 4 Geberit DuoFresh sticks gør vandet lidt blåt og giver en frisk, behagelig duft.

# EN BETJENINGSPLADE TIL ENHVER STIL

Betjeningspladen er et af de vigtigste elementer inden for badeværelsesdesign ligesom armaturer, toiletskåle og væg- og gulvoverflader. Geberit tilbyder alsidighed via det store udvalg af former, farver, og modeller.

Geberit betjeningspladerne i Omega serien sætter en ny standard. Med mål på blot 184 mm x 114 mm kræver Geberit betjeningspladen i niveau med overfladen, Omega60, meget lidt plads og giver samtidig VVS-installatøren nem adgang til serviceåbningen til Omega indbygningscisternen. Pladerne kan fastgøres ved serviceåbningen på forsiden eller foroven.

Med betjeningspladerne i Sigma serien tilbyder Geberit et stort udvalg af designmuligheder og funktioner. Uanset om du ønsker et dobbeltskyl, skyl-stop-skyl eller berøringsfri aktivering, en integreret lugtudsugning eller installation i niveau med overfladen, kan du finde en god løsning til ethvert krav i Geberits serie af Sigma betjeningsplader.

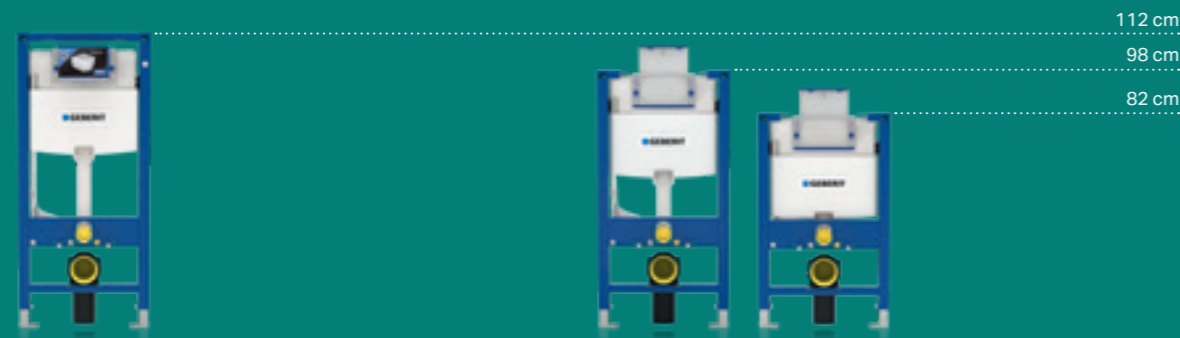

## GEBERIT DUOFIX SIGMA

- Geberit Duofix Sigma indbygningscisterne, min. byggehøjde 110 cm.
- (Installations-)væggens tykkelse mindst 12 cm (bygningens beklædning uden at tage højde for afløbsrørene).
- Frontbetjening.
- Der garanteres 25 års forsyning af funktionelle reservedele.

## GEBERIT DUOFIX OMEGA

- Geberit Duofix Omega indbygningscisterne, min. byggehøjde er blot 82 cm.
- (Installations-)væggens tykkelse mindst 12 cm (bygningens beklædning uden at tage højde for afløbsrørene) til frontbetjening.
- Front- eller topbetjening.
- Der garanteres 25 års forsyning af funktionelle reservedele.

	GEBERIT OMEGA Geberit betjeningsplader til aktivering af skyl i toiletet	GEBERIT SIGMA Geberit betjeningsplader til aktivering af skyl i toiletet	Geberit betjeningsplader til aktivering af skyl i urinalet
	<b>30</b>  • Mål: 212 x 142 mm	<b>***</b> • Mål: 264 x 164 mm	 • Pneumatisk • Elektronisk • Mål: 130 x 130 mm
	<b>50</b>	<b>***</b> • Mål: 246 x 164 mm	 • Pneumatisk • Elektronisk • Mål: 130 x 130 mm
	<b>60</b> • Montering i niveau med væggen • Mål: 184 x 114 mm	• I niveau med væggen • Mål: 221 x 139 mm	 • Elektronisk • Mål: 130 x 130 mm
	<b>70</b>	• Servolift • Mål: 240 x 158 mm	 • Elektronisk • Mål: 130 x 130 mm
	<b>01</b>	<b>***</b> • Mål: 246 x 164 mm	 • Pneumatisk • Elektronisk • Mål: 130 x 130 mm
	<b>10</b>	<b>***</b> • Mål: 246 x 164 mm**	 • Pneumatisk • Elektronisk • Mål: 130 x 130 mm
	<b>20</b> • Mål: 212 x 142 mm	<b>***</b> • Mål: 246 x 164 mm	 • Pneumatisk • Elektronisk • Mål: 130 x 130 mm
	<b>21</b>	<b>***</b> • Mål: 264 x 164 mm	 • Pneumatisk • Elektronisk • Mål: 130 x 130 mm
	<b>10</b>	• Berøringsfri aktivering af skyl • Mål: 246 x 164 mm	 • Elektronisk • Mål: 130 x 130 mm
	<b>80</b>	• Berøringsfri aktivering af skyl • Mål: 247 x 164 mm	 • Elektronisk • Mål: 130 x 130 mm

\* Vores anbefalede design, som passer visuelt til produktfamilien

\*\* Stop-and-go skyl

\*\*\* Egnede til brug med valgfrit Geberit DuoFresh modul, som giver lugtudsugning, et orienteringslys og en indsats til Geberit DuoFresh sticks

OFFENTLIGE SANITETSINSTALLATIONER

# FLEKSIBLE URINALSYSTEMER HVAD MERE KAN DU ØNSKE DIG?



↑  
Det fleksible Geberit urinalanlæg giver en nem måde at imødekomme de komplekse krav til offentlige og halvoffentlige urinalsystemer.

På basis af de gennemafprøvede indbyggede Duofix og GIS-installationssystemer har Geberit udviklet en omfattende løsning, der kan bruges til at imødekomme de komplekse krav til offentlige og halvoffentlige urinalanlæg. De enkelte dele i Geberit urinalanlægget matches nøje med hinanden, hvilket sikrer en enkel installation og maksimal effektivitet.

**Fleksibilitet uden modstykke:** Systemet tilbyder en skjult urinalskyllekontrol, en styreenhed, der er integreret under skålen eller fuldstændig vandfri drift afhængigt af kundens behov og de strukturelle forhold.

**Eksemplarisk effektivitet:** Optimal skylleeffekt opnås med kun 0,5 liter vand.

**Omhyggelig hygiejne:** Preda og Selva urinalskåle uden skyllekant reducerer rengøringsbehovet og forhindrer ubehagelig lugt.

**Frihed til at vælge:** Styreenheden fungerer med en netforbindelse, et batteri eller en selvforsynende strømforsyning. Eftermontering er også mulig.

**Universelt design:** Geberit urinalsystemet er en meget økonomisk løsning, der gør planlægning, installation og vedligeholdelse af systemet betydeligt lettere.



↑  
Der er let adgang til styreenheden, så urinalskålen skal ikke afmonteres i forbindelse med vedligeholdelse.



↑  
Der er adgang til vandlåsen ovenfra, så den er let at vedligeholde og rengøre.



↑  
Geberit Duofix urinalelementer med synlig urinalskyllekontrol.



↑  
Geberit GIS urinalelement med skjult og vandalsikret urinalstyring.

SMART KONFIGURATION VIA MOBILEENHED

# ALT LIGE VED HÅNDEN MED CONTROL APPEN



**DOWNLOAD LET TIL IOS OG ANDROID**

Den gratis Geberit Control App fås til download fra App Store til iOS eller fra Play Store til Android.



Geberit Control App



De Bluetooth®-aktiverede styre enheder vil blive lanceret løbende fra 2022.

Geberit Control Appen gør livet så meget lettere for både serviceteknikere, ejendomsfunktionærer og VVS-installatører. Geberit toilet- og urinalstyringer og andre produkter til semi-offentlige og offentlige faciliteter kan tilsluttes en smartphone via Bluetooth®.

**SMART STYRING**

Geberit Control App passer til et bredt udvalg af Geberits produkter. Denne intuitive app gør det muligt at ændre enhedsindstillinger, læse enhedsoplysninger og udføre vedligeholdelse via Bluetooth®.

**ENKEL REPLIKERING AF INDSTILLINGER**

Den klare brugerflade er designet til at lette betjeningen. Med Geberit Control Appen kan alle Geberit produkter, der er installeret i et sanitetsrum, grupperes og styres effektivt. Alle konfigurationer, som for eksempel skyllevolumen eller intervalindstillinger kan gemmes og overføres til andre enheder af samme type. Hvis et sanitetsrum for eksempel skal rengøres, kan rengøringstilstanden anvendes på hele gruppen, hvilket deaktiverer skylleaktiveringen på alle urinaler i en række i et defineret tidsrum. Dette giver en effektiv tilgang til

rengøring af et sanitetsrum. Produktspecifikke indstillinger kan nemt og hurtigt overføres til andre sanitetsprodukter via appen.

**OPDATEREDE ANALYSER**

Appen gør det muligt at udføre opdaterede driftsanalyser og dokumentere resultaterne. Det er også muligt at gemme og eksportere statistiske data, herunder antallet af anvendelser og skyllevolumen. Disse data danner et solidt grundlag for at optimere arbejdsgange og øge omkostningseffektiviteten.

**SIKKERHED FREM FOR ALT: BESKYTTELSE AF KODEORD**

Alle Geberit styre enheder kan beskyttes med et kodeord, så uautoriseret adgang til Geberit Control App forhindres. Brugerautorisationer kan overføres til tredjeparter med fuld eller delvis adgang.

**TOILET SKYLLESTYRINGER**

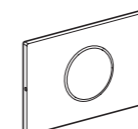

Sigma10 IR, Sigma80



Geberit skylleenhed med interval, Sigma 12 skyllestyringer og Omega skyllestyringer

**LUGTUDSUGNINGSENHEDER**

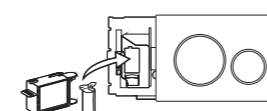

Geberit DuoFresh modul

**URINAL SKYLLESTYRINGER**



Indbygget urinalstyring



INTEGRERET URINAL SKYLLESTYRING til Preda / Selva / Tamina urinaler

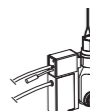

URINAL SKYLLESTYRINGER



Geberit Control App

# GEBERIT DRIKKEVANDSHYGIJNE **SIKKERT** DRIKKEVAND

Mange forbrugere ved ikke, at farlige sygdomsfremkaldende bakterier som fx legionella gemmer sig netop der, hvor de ikke forventer andet end friskhed og renhed. Med de rette løsninger kan Geberit sikre, at VVS-installatører, VVS-ingeniører og bygningers driftsansvarlige kan opretholde drikkevandskvaliteten med de passende foranstaltninger.



← **GEBERIT INTEGRERET HYGIJNESKYLNING I CISTEREN**  
Pladsbesparende løsning hvis et toilet er tilgængeligt. Ikke lanceret på det danske marked.

Begræns væksten af skadelige bakterier med Geberits knowhow:

- Tager sig af korrekt planlægning, design og ibrugtagning
- Sikrer korrekt betjening
- Forhindring af stillestående vand
- Slipper for ugunstige temperaturer

- 1 Regelmæssigt skyl
- 2 Intet lunkent vand
- 3 Afprøvede byggeprodukter
- 4 Regelmæssig vedligeholdelse
- 5 Dimensionering
- 6 Rene systemkomponenter
- 7 Rene systemkomponenter
- 8 Slukningsvand uden returløbsrør
- 9 En ren start
- 10 Brug af varme mod bakterier



## DRIKKEVANDSSIKKERHED STARTER MED DEN RIGTIGE PLANLÆGNING

Ansvar for, at brusebadet ikke bliver en sundhedsrisiko, og at det fortsat er en fornøjelse uden bekymringer, ligger hos VVS-ingeniøren, installatøren og den driftsansvarlige for det relevante drikkevandssystem, for der er ikke noget, der er så godt som bakteriefrit drikkevand. En sundhedstruende koncentration kan dog kun opstå, hvis de sygdomsfremkaldende bakterier finder gunstige forhold. Med den korrekte planlægning og installation, en hygiejnisk sikker første fyldning og – når det er nødvendigt – hygiejneskylning kan denne fare undgås på sikker vis. Som følge heraf kan stagnerede drikkevand udskiftes regelmæssigt, hvilket sikrer en perfekt drikkevandshygiejne.

## STANDARDE OG LOVE: RETNINGSLINJER FOR SIKKERHED

Der er flere bestemmelser, standarder og regler til at sikre drikkevandskvaliteten i installationer i boligen. På europæisk niveau bestemmer EU-direktivet 98/83/EF kvaliteten af vand, som mennesker forbruger. TWV (drikkevandsforordningen) sætter standarden i Østrig. Hvis kravene i drikkevandsforordningen og de generelt anerkendte teknologiske regler overholdes, er de vigtigste forudsætninger for forsyning af hygiejnisk drikkevand opfyldt. Også VVS-ingeniører, VVS-installatører og driftsansvarlige er i så fald på lovmæssigt sikker grund.

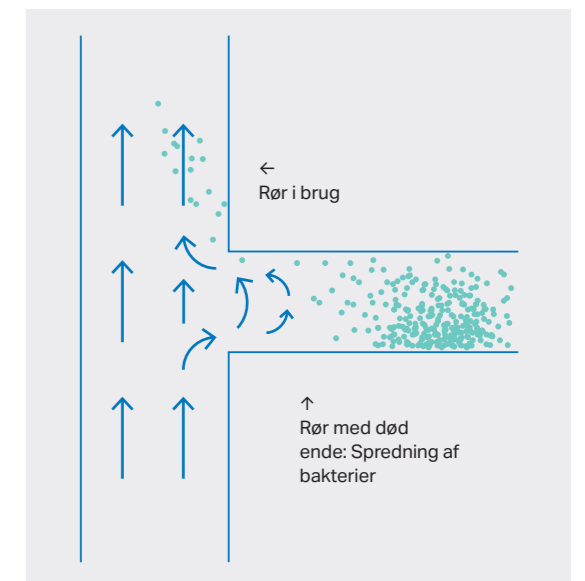

↑ **FORSIGTIG: STILLESTÅENDE VAND**  
Rør med døde ender, hvor der ikke udskiftes vand, tilskynder til vækst af bakterier.



GEBERIT BRANDBESKYTTELSE

# DESIGNET TIL SIKKERHED



↑  
Forskellige installationsmåder testes i omfattende brandsikringstests for at se, hvor længe de kan modstå den brede brand.

Brandsikring er kun så effektiv som det svageste led i kæden af foranstaltninger. Hvis du kombinerer elementer fra forskellige producenter, risikerer du at lave farlige grænseflader, hvilket også gør det sværere at opfylde de relevante standarder og regler. Derfor har Geberit udviklet komplette systemløsninger, der sikrer, at der er et påviseligt højt niveau af brandsikkerhed.



↑  
The fire protection sleeve contains an intumescent material which inflates at temperatures of around 150 °C. This inflatable material closes off the feedthrough in the ceiling or behind the wall before the fire and smoke can make their way into other rooms or floors.

Væg- og loftåbninger samt installationskanaler kan gøre det nemmere for brande i bygninger at sprede sig, hvis de ikke tættes på en ordentlig, standardkonform måde. Geberit brandmanchetter tætnet røråbningerne i tilfælde af brand og forhindrer røg, ild og varme i at sprede sig til andre rum eller dele af bygningen.

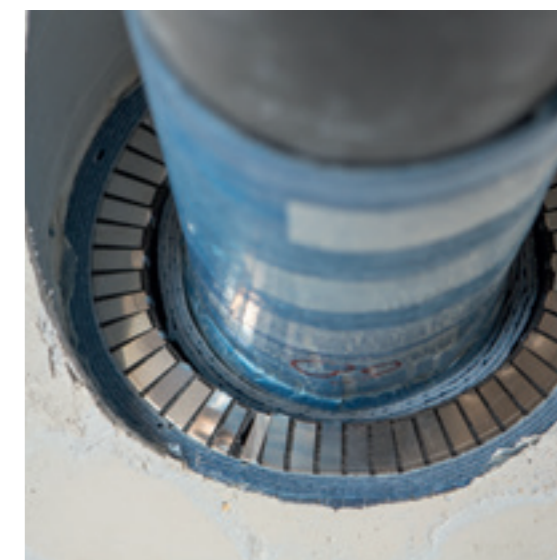

↑  
Professional installation of a discharge pipe in an oblique ceiling opening. A fire protection sleeve is located between the pipe and the concrete.

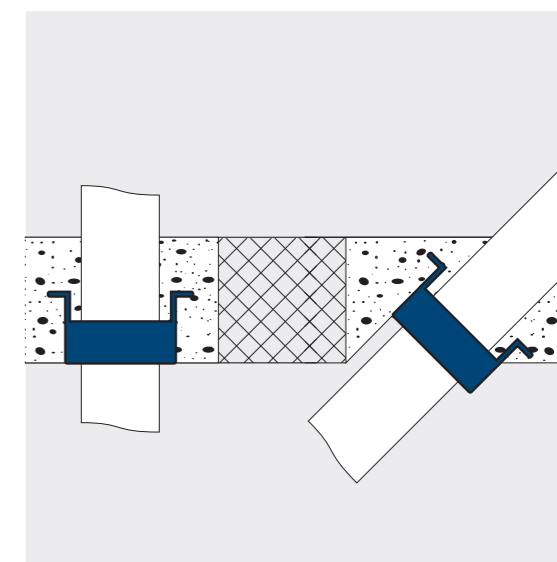

↑  
Installation flush with the ceiling (left) and oblique installation of a Geberit fire protection sleeve.



↑ Avancerede fastgørelses- og isoleringsteknologier sikrer, at udviklingen af støj og overførsel af lyd holdes på et minimum.

GEBERIT LYDISOLERING

# STILHED GIVER EN GOD LIVSKVALITET

Installationssystemerne fra Geberit omfatter løsninger til lydisolering, som gentagne gange har vist sig at være pålidelige. De opfylder de aktuelle standarder og reguleringer og garanterer, at du og dine kunder kan slappe af.

Du kan opnå en betydelig mindre lydoverførsel, f.eks. fra afløbsrør og toiletskyl, ved at vælge de rette systemer og sanitetsprodukter og få dem installeret fagligt korrekt. Lyden kan dog ikke elimineres helt. Derfor er det meget vigtigt for Geberit, at lydoverførslen reduceres. Takket være passende installationsteknologi kan sanitetsprodukter, vandledninger og afløbsledninger isoleres så godt fra bygningsdelen, at støjen fra saniteten kun overføres til bygningen i yderst begrænset omfang.

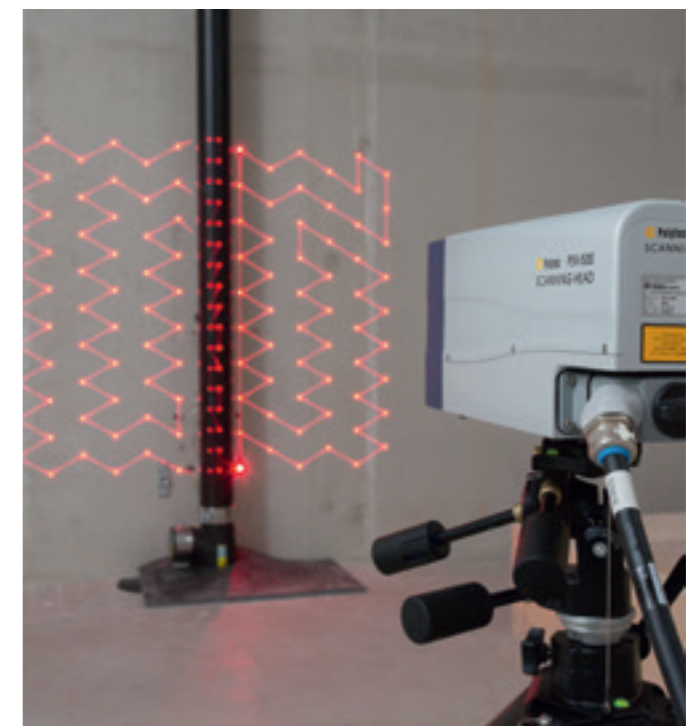

↑ Lydisolering er et af Geberits vigtigste ekspertiseområder. Produkterne testes ved hjælp af avanceret måleteknologi i virksomhedens eget byggeteknologiske og akustiske laboratorium, både alene og i anlæg.

# GEBERIT BIM PLUG-IN PLUG-IN OG PLANLÆG

## GEBERIT BIM PLUG-IN TIL AUTODESK REVIT®

Plug-in er gratis at downloade. Sådan fungerer det:

1. Download Geberit plug-in:  
[www.geberit.dk/BIM](http://www.geberit.dk/BIM)
2. Log in og installer plug-in



### INSTALLATIONSSYSTEM MODUL

Enkelt design på installationssystemerne med en komplet materialeliste. Modulet gør, at det ikke er nødvendigt med parallel planlægning i en anden software, hvilket letter planlægningsprocessen.

Digital planlægning og konstruktion med BIM-metoden har medført fundamentale ændringer i byggebranchen. Den holistiske og modelbaserede tilgang betyder at planlægnings- og byggeprocesser også kan optimeres og accelereres inden for sanitetsbranchen. Geberits mål er at skabe enkle og innovative løsninger, som tilbyder ingeniører, arkitekter og entreprenører øget sikkerhed og større omkostningseffektivitet. Og med det nye Geberit BIM Plug-in til Autodesk Revit® er endnu et vigtigt skridt taget i den rigtige retning.

### SIMPEL PLANLÆGNING

At finde opdateret, komplet og validt BIM indhold, som er let at håndtere, er ofte et udfordring i sig selv. Geberit BIM Plug-in tilbyder en pålidelig, integreret løsning, som opfylder alle behov for en simpel og korrekt planlægningsproces.

### SÅ AKTUELT SOM DET BLIVER

Den direkte forbindelse til Geberit product information management (PIM) systemet sikrer, at brugeren kun uploader testede og godkendte BIM objekter. Dette forhindrer planlægningsfejl forårsaget af defekt eller ugyldigt BIM indhold.

### GLOBAL PLANLÆGNINGSAPPLIKATION

Muligheden for at vælge et specifikt sprog eller område gør det muligt at bruge Geberit BIM Plug-in i hele verden. Desuden sikrer lokale produktkataloger også, at der kun bruges produkter, der er tilgængelige lokalt.

### PRODUCENT-NEUTRALE UDBUD

Offentlige projekter udbydes ofte på produktneutral basis. Derfor kan Geberit BIM indhold ændres til generiske betegnelser med et enkelt klik i de indbyggede parametre. Når udbuddet er overstået, kan dette nulstilles, så den tidskrævende udskiftning af objekter i BIM modellen ikke længere er nødvendig.

### LETTE OG NYTTIGE BIM OBJEKTER

Geberit er afhængig af meget simplificerede parametriske geometrier med alle de metadata, der er relevante for planlægning i baggrunden. Dette forhindrer overbelastning af CAD-systemer fra starten og giver mulighed for effektiv planlægning. På trods af deres meget forenkede geometri opfylder Geberit BIM-objekter kravene i alle planlægnings- og byggefaser, lige indtil drift.

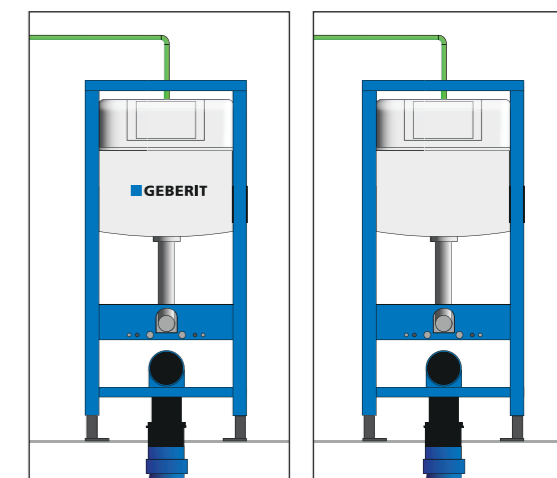

Procentsspecifikt kontra producentneutralt.

- Højere innovationskapacitet end gennemsnittet takket være løbende investering i vores egne udviklings- og forskningsprojekter
- Ry for enestående ekspertise inden for adskillige områder
- Kompromisløs høj kvalitet og produktionsstandarder

EN OPRINDELSESHISTORIE  
TIL FREMTIDEN

# TIL FREMTIDENS **SANITETS- TEKNOLOGI**

Geberit investerer i gennemsnit to procent af omsætningen i egen forskning og udvikling og ansøger om cirka 20 nye patenter hvert år. Geberits innovative kapacitet er baseret på eksisterende know-how og de igangværende forskningsaktiviteter indenfor som hydraulik, statik, hygiejne, akustik, materialer og brandbeskyttelse.

#### **SYSTEMATISK TILGANG**

Et kundekrav eller en genial idé er ofte udgangspunkt for at udvikle et nyt produkt. Derefter følger et minutiøst, systematisk arbejde, fordi innovationsprocessen hos Geberit ikke overlader noget til tilfældighederne. Derfor defineres f.eks. de påkrævede egenskaber for det produktmateriale, der senere skal i serieproduktion på et meget tidligt tidspunkt. Findes produktmaterialet ikke endnu, går produktioningeniørerne i gang og udvikler i tæt samarbejde med plastikproducenter, universiteter og testinstitutter selv et produktmateriale. Selvom dette kræver meget tid og kræfter, har denne procedure vist sig at

være umagen værd for eksempel i udviklingen af Geberit Silent-Pro, et kraftigt lydisolierende afløbssystem.

#### **50 ÅR PÅ TRE MÅNEDER**

Så snart de første prototyper til et nyt produkt er tilgængelige, bliver de sat i gang. For at gøre dette udføres hårde tests i sanitetslaboratoriet for at simulere en produktlevetid på 50 år inden for tre måneder. Kun de bedste produktløsninger overlever denne hårdhedstest. På Byggeteknik- og Akustiklaboratoriet testes de statiske og akustiske egenskaber for individuelle produkter samt hele systemer. Her undersøger eksperter, hvordan en bestemt innovation eller forbedring opfører sig i forbindelse med andre sanitære teknologikomponenter.

Tests udføres af applikationsingeniørerne, når forskerne og ingeniørerne har givet en ny innovation grønt lys. Serieproduktion overvejes ikke, før produktet har vist sig at være succesfuldt på markedet efter talrige test.

**Geberit A/S**  
Lægårdsvej 26  
8520 Lystrup

T 86 74 10 86

[www.geberit.dk](http://www.geberit.dk)